

**ADKINS**

**ADKINS**  
HEAT PRESS TECHNOLOGY

**STUDIO MUG**



## **Operator-handbuch**

Rev E - 20/12/21

Alle Produkte der ADKINS-Serie sind mit der CE-Kennzeichnung versehen und werden gemäß den EU-Sicherheitsvorschriften hergestellt und geprüft.

© 2021 A. Adkins & Sons Ltd. Alle Rechte vorbehalten. E & OE. V1.0.

# Vorwort

---

Sehr geehrter Nutzer,

**Herzlich Willkommen zur ständig wachsenden Gruppe** der Nutzer von Studio Mug Presse. Das von Ihnen erworbene Produkt wurde sorgfältig gestaltet und hergestellt, um sicherzustellen, dass Sie, der Nutzer, maximalen Nutzen daraus ziehen können.

**Alle A. Adkins & Sons Limited** werden unter besonderer Beachtung der Sicherheitsanforderungen speziell so gestaltet, dass einfache Nutzung gewährleistet ist.

**Sollten Sie einen Fehler** oder Beschädigungen beim Erhalt dieses Produkts feststellen, so müssen Sie umgehend mit Ihrem Lieferanten Kontakt aufnehmen.

---

# Inhalt

---

<b>1.</b>	<b>Vorstellung der Studio Mug Presse</b>	<b>1</b>
1.1	Spezifikationen der Studio Mug Presse	2
1.2	Sicherheit	3
<b>2.</b>	<b>Installation</b>	<b>5</b>
2.1	Transportanweisungen	5
2.2	Installation der Maschine	5
2.3	Elektrische Anforderungen	5
2.4	Einstellen des Drucks	6
<b>3.</b>	<b>Bedienung der Studio Mug Presse</b>	<b>8</b>
3.1	Arbeitsbeginn mit der Studio Mug Presse	8
3.2	Arbeiten mit Wärmeübertragungsmaterialien	8
3.3	Bedienungsempfehlungen für die Mug Presse	9
3.4	Entfernen & Ersetzen der Elemente der Studio Mug Presse	10
3.5	Heizbandbaugruppe	11
3.6	Element temperaturmessung	11
<b>4.</b>	<b>Wartung der Maschine</b>	<b>12</b>
4.1	Periodische Wartung	12
4.2	Allgemeine Wartung	12
4.3	Reinigung	12
<b>5.</b>	<b>Maschinenzeichnungen und -diagramme</b>	<b>13</b>
5.1	Allgemeines Layout der Studio Mug Presse	14
5.2	Bedienung der Steuerung	15
5.3	Explosionsdarstellung und Teilelist	16
5.4	Elektrisches Diagramm	17
<b>6.</b>	<b>Konstruktionsänderungen</b>	<b>18</b>
<b>7.</b>	<b>Herstellergarantie</b>	<b>19</b>
	<b>EG-Konformitätserklärung</b>	<b>20</b>

---

# 1. Vorstellung der Studio Mug Presse

---

**Die Studio Mug Presse** wurde speziell für die Transfer druckung von für Sublimation beschichteten Porzellanbechern (Weißwaren) entwickelt. Die zu bedruckenden Becher müssen zylindrisch sein; die mitgelieferte Wrap-around-Heizelement wird eine Ø 80 mm-großen Standard-Tasse und gegebenenfalls (gegen Aufpreis) beherbergen wird die Maschine wird auch Platz ein-Ø 72 mm kleine Standard-Tasse und einen Smugmug-Element.

**Diese einfache Maschine** hat einen Mikroprozessor, um sowohl Temperatur als auch Haltezeit genau zu steuern, und den Betrieb bei minimalem Platzbedarf einfach zu machen.

**Die Studio Mug Presse** wird in ein single Ausführung mit Nennspannungen 230V für den Europäischen markt.

## 1.1 Spezifikationen der Studio Mug Presse

---

**Die Studio Mug Presse** ist eine manuelle Transferpresse. Sie ist ideal für die Produktion von Mittelserien geeignet.

**Die mitgelieferte Wrap-around-Heizelement** eine Ø-80 mm-großen Standard-Tasse und gegebenenfalls (gegen Aufpreis) beherbergen wird die Maschine wird auch Platz eine Ø-72 mm kleine Standard-Tasse und einen Smugmug-Element.

### Spezifikationen

Leistungsaufnahme	280 Watt
Netzanschluss	230 Volt AC
Arbeitstemperatur	0 - 260°C
Zeiteinstellung	0 - 9999 Sek.
Maschinenhöhe geöffnet	41 cm
Maschinenbreite	17 cm
Maschinentiefe	58 cm
Arbeitsbereich	41(H) x 17(B) x 58(T) cm
Bruttogewicht	9,5 Kg
Nettogewicht	8,5 Kg
Sicherung	3A

### Mitgelieferte Heizelement

Große Standard-Becher Heizelement Ø-80 mm-Becher

### Optional Heizelement

Kleine Standard Becher Heizelement Ø-72 mm-Becher

Smugmug Heizelement -

## 1.2 Sicherheit

---

- ◆ **Unsere Kundendienstabteilung** hat ihre eigenen Service-techniker, die bei Bedarf Wartungsarbeiten durchführen und Ihnen jederzeit gerne mit Rat und Tat zur Seite stehen.
- ◆ **Die Studio Mug Presse** entspricht den europäischen Gesetzen und Richtlinien. Unter Normalbedingungen kommen Unfälle äußerst selten vor. Um Ihre Sicherheit sicherzustellen, sind jedoch nachstehend einige praktische Punkte aufgeführt.
  - **Schalten Sie die Spannungsversorgung immer aus** (und ziehen Sie den Stecker aus der Steckdose), wenn Sie Wartungsarbeiten an der Maschine durchführen oder diese reinigen.
  - **Sicherstellen, dass** ausreichend Platz um die Maschine herum besteht. Kabel und Anschlüsse dürfen nicht eingeklemmt werden. Obwohl die von der Presse ausgehende Wärmestrahlung sehr gering ist, so muss doch genügend Platz zum Abkühlen vorhanden sein.
  - **Kontakt** mit den Pressenelementen **vermeiden**.
- ◆ **ENTFERNEN SIE NIE ABDECKUNGEN ODER DIE STEUERUNG, ES SEI DENN, SIE HABEN DIE ENTSPRECHENDEN QUALIFIKATIONEN** - Berühren interner Komponenten ist gefährlich und kann zu elektrischen Schlägen führen. Alle elektrischen Verbindungen im Gehäuse stehen unter Spannung. Betreiben Sie die Presse nie mit entfernten Abdeckungen und/oder Schutzeinrichtungen.
- ◆ **SCHÜTZEN SIE DAS HAUPTANSCHLUSSKABEL** - Beschädigungen des Anschlusskabels können zu Feuer oder elektrischem Schlag führen. Beim Ausstecken nur am Stecker und nicht am Kabel ziehen. Achten Sie darauf, dass es während des Betriebs der Maschine zu keinem Kontakt zwischen Kabel und Heizelementen (oder anderen beweglichen Teilen) kommt.
- ◆ **BEREICH UMGEBUNGSTEMPERATUR** - die Umgebungstemperatur muss zwischen 0°C - 35°C bei einer Luftfeuchtigkeit von 20 - 80% liegen.
- ◆ **MASCHINENSICHERUNG** - Typ: 3A.
- ◆ **WARNUNG - DIESES GERÄT MUSS GEERDET SEIN.**
- ◆ **ACHTUNG**  
Diese Maschine wird während des Betriebs heiß. Seien Sie vorsichtig und berühren Sie keine Oberflächen, die mit

## Sicherheit (Forts.)

---

„Vorsicht HEISS“ gekennzeichnet sind. **Berühren Sie nicht die Heizelemente.**

### ◆ **BETRIEB DER MASCHINE**

Nur im Betrieb der Maschine ausgebildetes Personal darf diese bedienen.

**Diese Maschine wurde zum Betrieb durch eine Person gestaltet.**

- ◆ Die Maschine muss sich im ungeklemmten Zustand befinden, wenn sie nicht benutzt wird. Bei Nutzung die Maschine **NIE** ohne eingelegten Becher in den geklemmten Zustand bringen, da dadurch die Heizelemente zerstört werden und die Garantie hinfällig wird.
- ◆ Wenden Sie sich an Ihren Druckmittellieferanten, um herauszufinden, ob während des Transferdrucks Gase abgegeben werden, und welche Schutzmaßnahmen für den Bediener ergriffen werden müssen. Diese Maßnahmen können Absaugungen und/oder Atemschutzmasken für den Bediener enthalten.

**Auf Seite 14 befindet sich eine Illustration der Studio Mug Presse.**

## 2. Installation

---

### 2.1 Transportanweisungen

---

**Diese Maschine wird** entweder in einen Karton oder in Schrumpffolie verpackt ausgeliefert. Wenn Sie die Maschine transportieren müssen, wird empfohlen, einen ähnlichen Karton oder ähnliches Verpackungsmaterial zu verwenden. Lassen Sie die Maschine bitte abkühlen und bringen Sie den Griff mit einem in Druckposition eingelegten Becher in die Position Geschlossen.

### 2.2 Installation der Maschine

---

- 2.2.1 **Entfernen Sie sämtliches** Verpackungsmaterial von der Wärmepresse.
- 2.2.2 **Maschine überprüfen, um sicherzustellen**, dass während des Transports keine Beschädigungen aufgetreten sind.
- 2.2.3 **Maschine auf eine** stabile, horizontale Oberfläche stellen, sodass sie vom Bediener leicht erreicht werden kann. Es muss ausreichend Platz vorhanden sein, den Griff in die Position Bestücken zu bringen. Sicherstellen, dass sich keine wärmeempfindlichen Teile zu nahe der Presse befinden.

### 2.3 Elektrische Anforderungen

---

**Die Studio Mug Presse muss** mit dem mitgelieferten Anschlusskabel und geeignetem Stecker ans Spannungsnetz angeschlossen werden (230V AC auf dem europäischen Markt).

**Die Presse ist ausgelegt** für eine Spannung von 230V AC, 50/60 Hertz (Europa) und macht eine Steckdose, die für einen Strom von mindestens 3,15 Ampere geeignet ist, erforderlich.

**Sicherstellen, dass** die örtliche Netzspannung der auf dem Typenschild der Maschine entspricht, und dass der richtige Stecker montiert wurde.

#### **Verkabelung eines Steckers für eine 230V AC Maschine**

**Die Adern** des Anschlusskabels sind entsprechend folgendem Schlüssel farblich gekennzeichnet:



## Elektrische Anforderungen (forts.)

---

<b>Grün-Gelb:</b>	<b>ERDE</b>
<b>Blau:</b>	<b>NULLEITER</b>
<b>Braun:</b>	<b>PHASE</b>

Da die Farbcodierung der Adern nicht mit der der Anschlussklemmen in Ihrem Stecker übereinstimmen kann, wie folgt fortfahren:

1. **Der grün-gelben Draht** muss mit der Klemme im Stecker verbunden werden, die entweder mit dem Buchstaben E oder dem Erd-Symbol gekennzeichnet oder die grün-gelb markiert ist.
2. **Der blaue Draht** muss mit der mit N gekennzeichneten oder schwarz markierten Klemme verbunden werden.
3. **Der braune Draht** muss mit der mit L gekennzeichneten oder rot markierten Klemme verbunden werden.

### **ANMERKUNG:**

**Ein kompetenter Servicetechniker muss jeglichen Ersatz des Anschlusskabels durchführen.**

### **HEIZELEMENT**

Das Heizelement, dass in dieser Presse eingesetzt wird, ist für 280Watt / 230V AC ausgelegt.

**Schließen Sie die Maschine nie** an eine Spannungsversorgung an, die eine andere Spannung/Frequenz als die auf dem Typenschild der Maschine angegebene hat.

## 2.4 Einstellen des Drucks

---

**Diese Presse ist** mit einem roten oder schwarzen Druckeinstellungs-knopf ausgestattet:

- a) **Zum Erhöhen des Drucks** oder wenn Becher mit einem geringeren Durchmesser verwendet werden, Knopf im Uhrzeigersinn drehen.
  - b) **Zum Verringern des Drucks** oder wenn Becher mit einem größeren Durchmesser (innerhalb des angegebenen Durchmesserbereichs) verwendet werden, Knopf im Gegenuhrzeigersinn drehen.
  - c) **Wenn Sie Becher in die Presse einlegen**, müssen Sie darauf achten, dass kein Kontakt zwischen Druckplatten und Bechergriff besteht, da dies zu Beschädigungen führt.
-

## **Einstellen des Drucks (Forts.)**

---

### **ANMERKUNG**

**Den Druck NICHT einstellen, wenn die Maschine GESCHLOSSEN ist.**

### **ACHTUNG**

**NIE erhöhen den Druck in dem Maße zu verlangen, übermäßige Kraft zur Senkung der Betriebskosten in das Schloss Position Griff, da dies eine übermäßige Belastung auf die Heizband Platz, was zu Schäden an der Presse.**

**Auf Seite 15 wird der Betrieb der Steuerung erklärt.**

## 3. Bedienung der Studio Mug Presse

---

### 3.1 Arbeitsbeginn mit der Studio Mug Presse

---

#### 3.1.1 In die Steckdose einstecken und Spannungsversorgung einschalten.

**NB:** Stellen Sie bitte sicher, dass die Steckdose einfach zugänglich ist, sodass der Bediener die Maschine bei Auftreten eines Fehlers einfach vom Spannungsnetz trennen kann.

#### 3.1.2 Einschalten der Studio Mug Presse: der Ein/Aus-Kippschalter befindet sich hinten auf dem Maschinengehäuse und er leuchtet, wenn die Maschine eingeschaltet ist. Stellen Sie die Maschinensteuerung wie erforderlich ein. Siehe Anweisungen zum Einstellen des Drucks in Abschnitt 2.4 und zur Bedienung der Zeit-Temperatur-Steuerung in Abschnitt Page 15.

### 3.2 Arbeiten mit Wärmeübertragungsmaterialien

---

**Zuerst vom Lieferanten herausfinden**, ob die Becher für Transferdruck geeignet sind und von ihm und dem Lieferanten des Transfermaterials die korrekten Temperatur- und Haltewerte für den Prozess einholen. Dies vor Nutzung immer überprüfen. Folgende Werte sind Richtwerte für das Kalt- und Heißabzugsverfahren:

#### 3.2.1 Druckeinstellung durch Verdrehen des Einstellknopfes an der Maschine vornehmen. (Siehe Explosionszeichnung in dieser Anleitung). Im Uhrzeigersinn zum Erhöhen des Druckes und im Gegenuhrzeigersinn zum Verringern des Druckes. Es ist immer am besten, die geeignete Öffnung vor Nutzung des Übertragungsmaterials in der Produktion zu finden. Stellen Sie die Position der Silikon-Heizelemente ein, legen Sie Übertragungsmaterial und Becher in die Maschine ein und richten Sie sie entsprechend aus. Nehmen Sie letzte Einstellungen des Drucks vor.

#### 3.2.2 Bei Kaltstart die Maschine bis auf die eingestellte Temperatur aufwärmen lassen. Legen Sie einen Becher in die Presse ein und schließen Sie diese. Der Becher wird eine große Menge Wärme aufnehmen und die Temperatur wird abfallen, doch wird die eingestellte Temperatur in kurzer Zeit wieder erreicht. Es ist normal, dass die angezeigte Temperatur schnell um bis zu 30°C abfällt, wenn ein kalter Becher in die Presse eingelegt wird, doch sind die Heiz-

## Arbeiten mit Wärmeübertragungsmaterialien (Forts.)

---

elemente so ausgelegt, dass die Temperatur schnell wieder den eingestellten Wert erreicht.

- 3.2.3 Wenn die Temperaturanzeige** der Steuerung den eingestellten Wert erreicht, ist die Maschine druckbereit. Entfernen Sie den Becher und legen Sie einen zu bedruckenden in die Presse ein. Wenn sich der Becher in der richtigen Position befindet, die Presse vorsichtig mit Hilfe des Handgriffes schließen. Dabei darauf achten, dass die Backen nicht an den Griff des Bechers anstoßen. Wenn sich der Handgriff in der Position Geschlossen befindet, beginnt der Druckzyklus. Der Handgriff muss verriegelt sein, um sicherzustellen, dass der Becher vollständig eingespannt ist.
- 3.2.4 Becher-Endanschlag** Dieser wird benutzt, um die Becher im Heizelement zu positionieren.
- 3.2.5 Um gute Übertragungsergebnisse zu erzielen**, muss das Transferpapier in der gewünschten Position auf dem Becher platziert und dort mit hitzebeständigem Klebeband gesichert werden. Es dürfen sich auch keine Knicke im Papier befinden. Für gute Ergebnisse muss ausreichend Druck auf den Becher ausgeübt werden. Stellen Sie den Druck so ein, dass guter Kontakt mit dem Becher hergestellt wird.
- 3.2.6 Nach Ablauf der Haltezeit** ertönt ein Geräusch. Die Presse muss dann geöffnet und der Becher vorsichtig aus den Pressbacken (**diese sind sehr heiß**) entnommen werden. Nun muss das Transferpapier vorsichtig entfernt werden
- 3.2.7 Bitte beachten** Sie die Anweisungen des Druckmaterialherstellers, da in einigen Fällen empfohlen wird, den Becher vor Entfernen des Transferpapiers in eine Schüssel kalten Wassers einzutauchen.

### 3.3 Bedienungsempfehlungen für die Mug Presse

---

- 3.3.1 Diese Maschine wurde für Becher** mit einem Durchmesser von 80mm gestaltet; Bedrucken von Bechern mit anderen Durchmessern kann einen negativen Einfluss auf die Leistung des Heizelements haben und führt zur Hinfälligkeit der Garantie.
  - 3.3.2 Wir empfehlen, dass der Druckbereich** für einen Becher mit 80mm Durchmesser 190mm lang und 80mm hoch ist.
  - 3.3.3 Wenn kleinere Becher benutzt werden bitte sicherstellen**, dass das Heizelement nicht am Griff des Bechers oder zwischen den Pressbacken eingeklemmt wird.
-

## Bedienungsempfehlungen für die Mug Presse (Forts.)

---

- 3.3.4 **Die Garanzzeit für das Heizelement** beträgt 6 Monate unter der Bedingung, dass es korrekt betrieben und nicht missbraucht wurde.
- 3.3.5 **Druck:** Wir empfehlen, nur mittlere Druckeinstellungen zu verwenden. (Auch den Lieferanten des Übertragungsmaterials u.a. um Rat fragen).
- 3.3.6 **Temperatur:** Wir empfehlen, dass Sie sich mit dem Lieferanten von Becher und Übertragungsmaterial bezüglich der richtigen Temperatureinstellung in Verbindung setzen.

Es ist sehr einfach, die Heizelemente auszutauschen, und dies wird in Abschnitt 3.4 beschrieben.

### 3.4 Entfernen & Ersetzen des Elements der Studio Mug Presse

---

- 3.4.1 **Stellen Sie sicher, dass die Maschine kalt**, ausgeschaltet und vom Spannungsnetz getrennt ist. Entfernen Sie die Kabelschutzplatte unter der Maschine durch Lösen der beiden kleinen Schrauben.
- 3.4.2 **Finden Sie Netzkabel und Verteilerdose unter der Maschine**, lösen Sie die Mutter auf der Verteilerdose und trennen Sie die beiden Hälften der Verteilerdose.
- 3.4.3 **Entfernen Sie das Element sehr vorsichtig von der Maschine**, indem Sie jeweils die drei Schrauben in beiden Backen lösen.
- 3.4.4 **Das Kabel vorsichtig herauslösen** und dann die Verkabelung des Heizelementes vorsichtig durch das Maschinenunterteil ziehen.
- 3.4.5 **Montage des neuen Heizelementes erfolgt in umgekehrter Reihenfolge.** Bei der Montage des Elements dieses vorsichtig in beide Backen drücken und auf beiden Seiten jeweils die drei Schrauben ersetzen. Diese halten das Element in der korrekten Position.
- 3.4.6 **Führen Sie das Kabel vorsichtig durch die Maschine** und achten Sie darauf, dass es sich nicht in der Nähe beweglicher Teile befindet.
- 3.4.7 **Anschlüsse in der Verteilerdose herstellen und diese durch Aufdrehen der Mutter schließen.** Überprüfen, ob die Verbindungen sicher hergestellt wurden.
- 3.4.8 **Kabelschutzplatte aufsetzen** und mit Hilfe der beiden Schrauben befestigen.
- 3.4.9 **Ihre Mug Presse** ist wieder einsatzbereit.

### 3.5 Heizbandbaugruppe

---

Das **Heizband** dieser Maschine ist mit Silikongummi und einem Stück PTFE überzogen, um das Durchdringen überschüssiger Druckfarbe bis auf das Heizelement zu verhindern. Die Druckoberfläche muss sich zu allen Zeiten in gutem Zustand befinden. Eine verschlissene Druckoberfläche hat immer einen Einfluss auf den Druck. Legen Sie keine Gegenstände in die Presse ein, die die Druckoberfläche beschädigen könnten.

### 3.6 Element temperaturmessung

---

Die **Prüfung des Heizelements auf Temperaturkonsistenz** oder Fehler sollte nur nach Rücksprache mit A. Adkins and Sons und dann nur mit einem kabelgebundenen Digitalthermometer (\* **siehe Hinweis unten**) durchgeführt werden.



**\*Bitte beachten Sie:**

Das **Digitalthermometer mit externer Sonde** ist für Oberflächen-, Luft- und Tauch-/Eindringungsmessungen geeignet, die für alle Adkins Transferpressen erforderlich sind.

**Laserthermometer messen nur Luftoberflächen**, was durch auf der Oberfläche des Heizelements schwebende heiße Luftströmungen irreführend sein kann.

## 4. Wartung der Maschine

---

### 4.1 Periodische Wartung

---

**Überprüfen**, dass das Heizelement sauber ist.

**Alle drei Monate einige Tropfen Öl** auf alle Drehzapfen und die Druckeinstellschraube aufgeben.

### 4.2 Allgemeine Wartung

---

**Die folgenden Überprüfungen sollten in regelmäßigen Abständen von einer qualifizierten Cand-kompetenten Person durchgeführt werden:**

- Elektrische Anschlüsse
- Mechanisch bewegliche Teile

Alle Anfragen an: [enquiries@aadkins.com](mailto:enquiries@aadkins.com)

### 4.3 Reinigung

---

**Reinigen Sie die Außenseite** der Maschine häufig mit einem sauberen feuchten Tuch. Dies wird am günstigsten vor Einschalten der Maschine durchgeführt, da diese dann noch kalt ist. Immer zuerst die Maschine ausstecken.

**ÜBERPRÜFEN**, ob das Heizelement sauber ist und sich einfach in Pressstellung bringen lässt.

# 5. Maschinenzeichnungen und -diagramme

---

Auf folgenden Seiten befinden sich die Prinzipskizze für die Studio  
Mug Presse

- 5.1 Allgemeines Layout..... Seite 14
- 5.2 Bedienung des Steuerelements..... Seite 15
- 5.3 Explosionsdarstellung und Teilelist..... Seite 16
- 5.3 Elektrisches Diagramm..... Seite 17



## 5.1 Allgemeines Layout

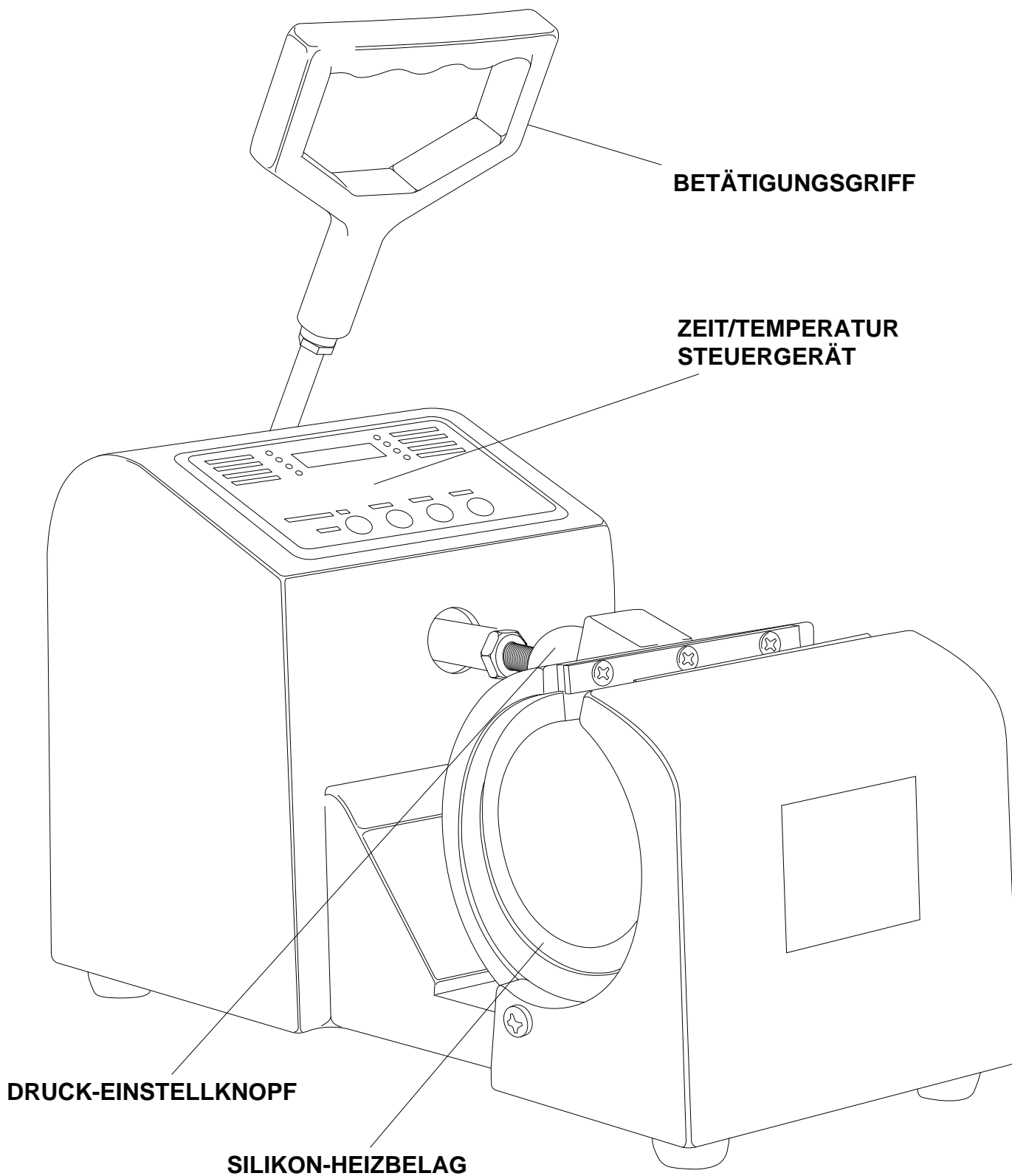

## 5.2 Bedienung des Steuergeräts, Temperatur- u. Zeiteinstellung

(Die Presse muss sich vor Einstellen des Steuergeräts immer in der Position Offen befinden)

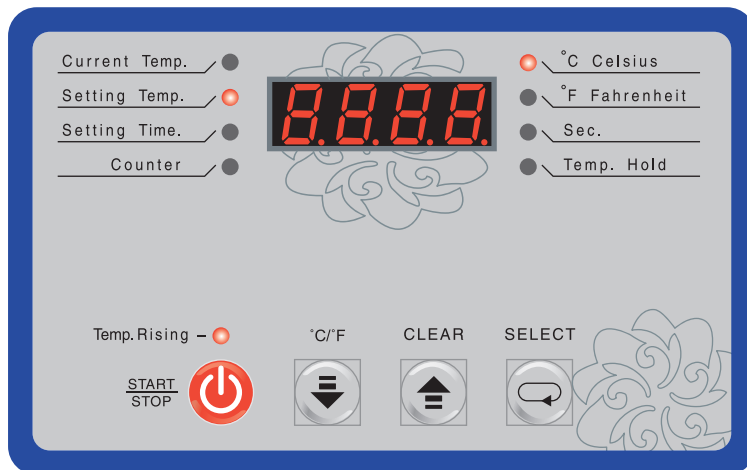

### Einstellung der Temperatur

1. Schalten Sie die Maschine ein.
2. Drücken Sie die ‚AUSWAHL‘-Taste (‚SELECT‘), um im linken Anzeigebereich zum Auswahlpunkt ‚Temperatureinstellung‘ (‚Setting Temp‘) zu gelangen.
3. Verwenden Sie zur Einstellung des gewünschten Temperaturwertes die ‚Auf- und Ab‘-Tasten.
4. Drücken Sie erneut die ‚AUSWAHL‘ Taste (‚SELECT‘), um im linken Anzeigebereich zum Auswahlpunkt ‚Aktuelle Temperatur‘-Taste (‚Current Temp‘) zu gelangen.
5. Drücken Sie die ‚START/STOP‘ Taste, und die Maschine heizt sich bis zur gewünschten Temperatur auf.

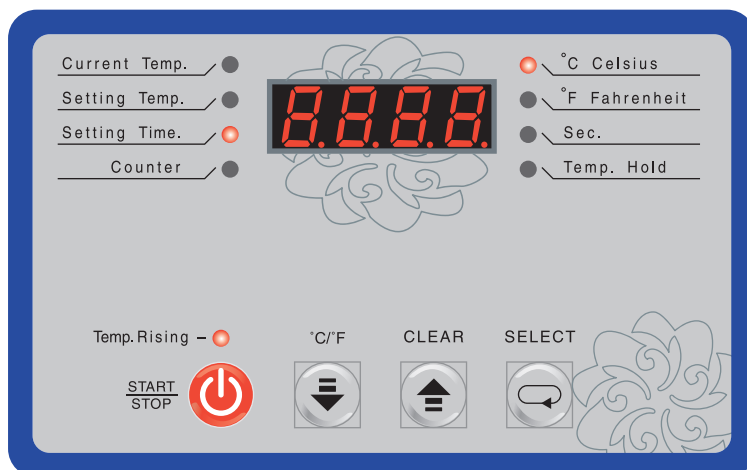

### Einstellung der Zeit

1. Schalten Sie die Maschine ein.
2. Drücken Sie die ‚AUSWAHL‘-Taste (‚SELECT‘), um im linken Anzeigebereich zum Auswahlpunkt ‚Zeiteinstellung‘ (‚Setting Time‘) zu gelangen.
3. Verwenden Sie zur Einstellung des gewünschten Zeitwertes die ‚Auf- und Ab‘-Tasten.
4. Drücken Sie erneut die ‚AUSWAHL‘ Taste (‚SELECT‘), um im linken Anzeigebereich zum Auswahlpunkt ‚Aktuelle Zeit‘ Taste (‚Current Temp‘) zu gelangen.
5. Drücken Sie die ‚START/STOP‘ Taste, um die Maschine zu starten.

### Auswählen Temperatur Format

1. Schalten Sie die Maschine ein.
2. Drücken und halten Sie ‚C / °F‘, um ‚°C Celsius‘ oder ‚°F Fahrenheit‘ auf RH-Anzeige auswählen.
3. Gedrückt halten ‚C / °F‘ Taste erneut, um zwischen den beiden Temperatur Formate umzuschalten.

### Zurücksetzen des Digitalzählers auf Null

1. Drücken Sie drei Mal die ‚AUSWAHL‘-Taste (‚SELECT‘), um im linken Anzeigebereich zum Auswahlpunkt ‚Zähler‘ (‚Counter‘) zu gelangen.
2. Drücken und halten Sie die ‚LÖSCH‘-Taste (‚CLEAR‘), um den Zählerwert auf Null zurückzusetzen.

## 5.3. Explosionsdarstellung und Teilelist

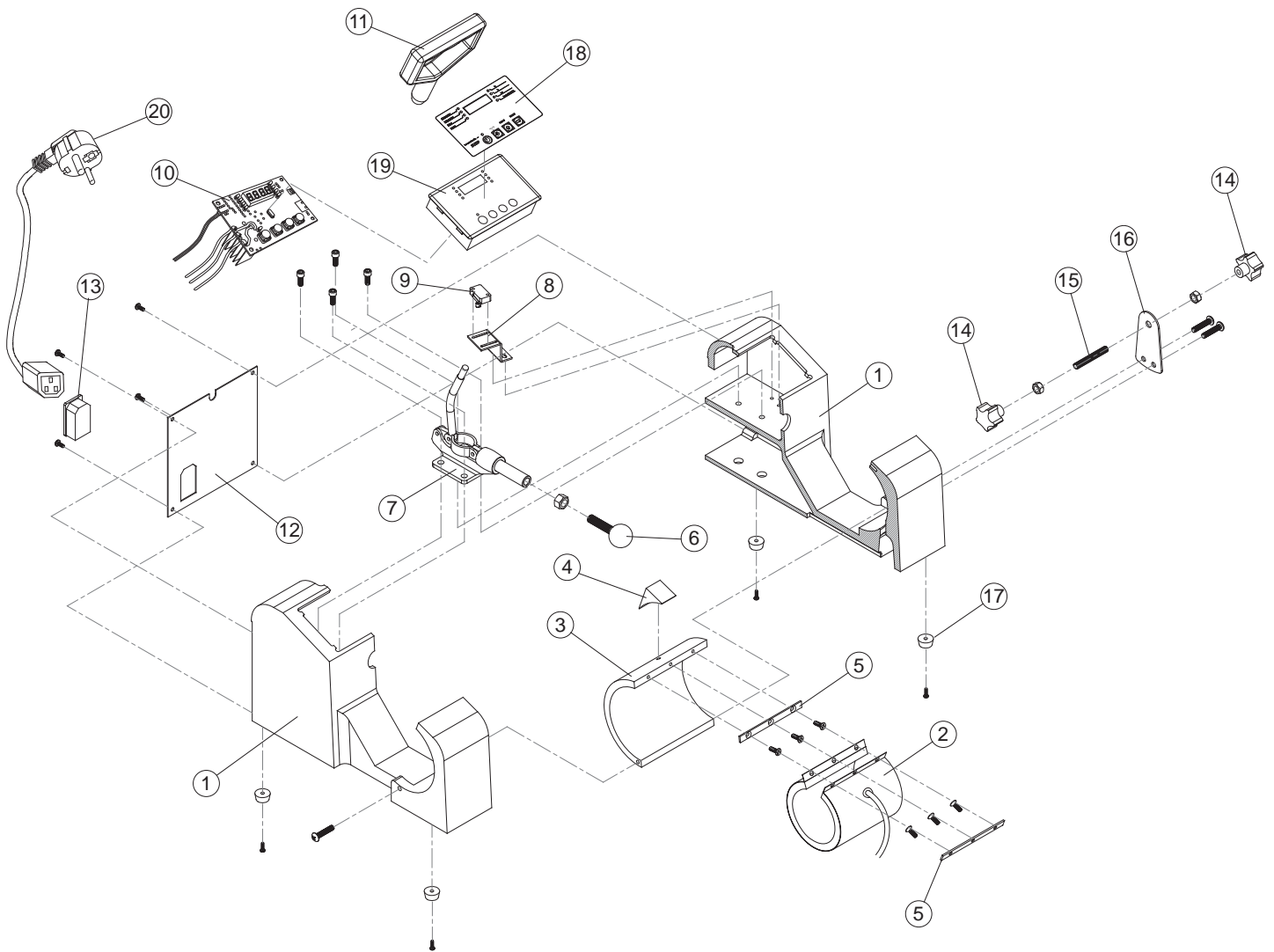

Nr.	Beschreibung	Anz.	Teile-Nr.
1	Gussgehäuse	1	ASM1
2	Heizer/Elementbaugruppe	1	ASM2
3	Bewegliche Backe	1	ASM3
4	Druckeinstellblock	1	ASM4
5	Element-Halteplatte	2	ASM5
6	Druckeinstellball	1	ASM6
7	Hebeleinheit	1	ASM7
8	Mikroschalter-Halterung	1	ASM8
9	Mikroschalter	1	ASM9
10	Steuergerät	1	ASM10
11	Griff	1	ASM11
12	Rückwand	1	ASM12
13	Stecker + 1.3A Sicherung	1	ASM13
14	Sterngriff	2	ASM14
15	Gewindestange	1	ASM15
16	Anschlag	1	ASM16
17	GummifüÙe	4	ASM17
18	PVC-Abdeckung	1	ASM18/N
19	Plastikgehäuse	1	ASM19
20	Anschlusskabel u. Stecker 230V	1	BMC620

## 5.4 Elektrisches Diagramm

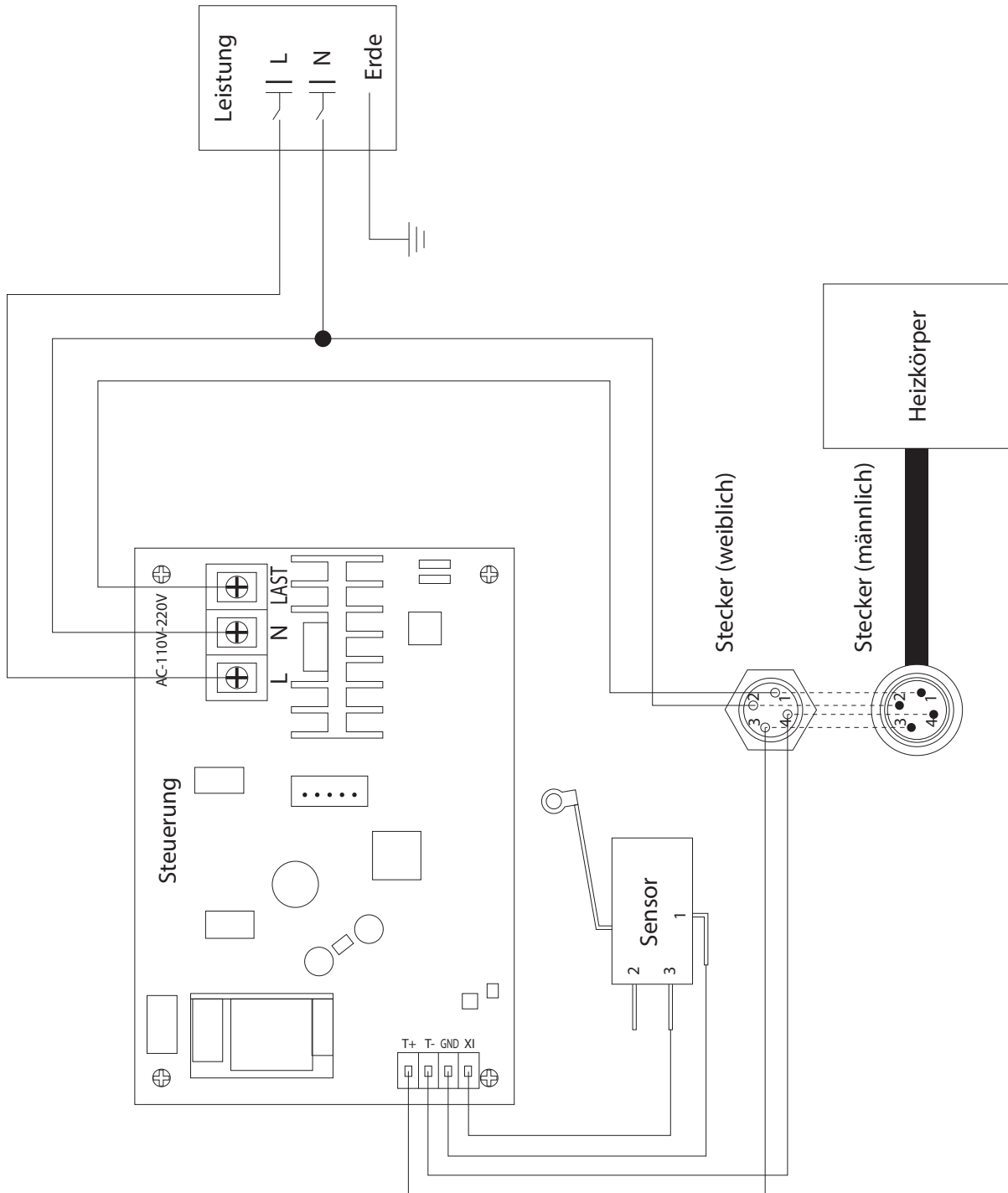

## 6. Konstruktionsänderungen

---

**Mit einer Politik kontinuierlicher Verbesserungen** und/oder Modifikationen zur Erfüllung sich ständig ändernder Bedingungen behalten wir uns das Recht vor, Design und/oder Spezifikationen jederzeit und ohne vorherige Ankündigung zu ändern, und daher können sich Spezifikationen ändern und nicht denen in dieser Anleitung entsprechen.

## 7. Herstellergarantie

---

**A. Adkins & Sons Limited** garantiert diese Presse für einen Zeitraum von 12 Monaten nach Auslieferung an den Kunden gegen Material- und Verarbeitungsfehler (mit Ausnahme des Heizelements.) Die Maschine kommt mit ein-jähriger Garantie auf Teile und 90 Tage auf Verarbeitung und 6 Monate Garantie auf das Heizelement.

**Diese Garantie gilt** für die Reparatur von Fehlern aller Teile, es sei den, diese Fehler sind das Ergebnis von unsachgemäßer oder missbräuchlicher Verwendung, Unfall, Änderungen oder Fahrlässigkeit oder wenn die Maschine nicht richtig installiert wurde.

**Wenn eine Presse unter Garantie** zur Untersuchung oder Reparatur ans Werk zurückgeschickt werden muss, da Austausch von Teilen vor Ort unmöglich ist, wird A. Adkins & Sons Limited alles tun, die Presse des Kunden zu reparieren. Die Garantie ist nur effektiv, wenn der Originalkäufer von A. Adkins & Sons Limited autorisiert wird, die Maschine ans Werk zurückzusenden, und nur, wenn sich das Produkt bei Überprüfungen als fehlerhaft herausstellt.

**Wenn unserer Meinung nach** ein Teil dieser Presse einen Material- oder Verarbeitungsfehler aufweist, so werden wir es kostenfrei ersetzen oder reparieren, sofern die Presse ordnungsgemäß installiert und betrieben und nicht unsachgemäß eingesetzt wurde. Wenn A. Adkins & Sons Limited den Ersatz der Presse autorisiert, so läuft die Garantie der Ersatzpresse am Jahrestag des Rechnungsdatums der ursprünglichen Presse ab.

**Damit diese Garantie wirksam ist**, dürfen weder die Maschine noch Teile ohne vorherige Genehmigung ans Werk zurückgeschickt werden. (Davon ausgenommen sind jegliche Reise- und/oder Transportkosten, die wir ganz in unserem Ermessen in Rechnung stellen können).



**Dies ist die einzige vom Unternehmen gegebene Garantie** und es gibt keine Garantien, die über das hier beschriebene hinausgehen. Der Verkäufer lehnt jegliche Garantien für Marktgängigkeit und/oder implizierte Eignung für einen bestimmten Zweck ab; der Käufer stimmt zu, dass die Waren „wie gesehen“ verkauft werden. A. Adkins & Sons Limited garantiert nicht, dass die Funktion der Presse den Anforderungen oder Erwartungen des Kunden entspricht. Das gesamte Risiko bezüglich Nutzung, Qualität und Leistung der Presse liegt beim Kunden. (Keine Forderungen jeglicher Art können den Verkaufspreis des Produktes oder Teils, auf welches sich die Forderungen beziehen, übertreffen).

**In keinem Falle ist A. Adkins & Sons Limited** haftbar für jegliche Verletzungen, Verluste oder Beschädigungen, einschließlich Gewinnausfall, Zerstörung von Waren oder jeglicher spezieller, direkter, Neben- oder Folgeschäden, die sich aus der Nutzung der Presse und dazugehöriger Materialien ergeben. Diese Einschränkungen gelten sogar, wenn A. Adkins & Sons Limited oder seine Bevollmächtigten auf die Möglichkeit derartigen Schäden aufmerksam gemacht wurden.



HEAT PRESS TECHNOLOGY

# A. ADKINS AND SONS LIMITED EG-KONFORMITÄTSERKLÄRUNG

Anwendung von EG-Richtlinien:	Europäische Niederspannungsrichtlinie (EN), Europäische Maschinenrichtlinie (EM), Elektromagnetische Konformität (EK)
Die Übereinstimmung mit folgenden Normen wird erklärt:	(EN): <u>EN 60204-1:2018</u> (EM): <u>EN ISO 12100:2010 2006/42/EC Annex1</u> (EK): <u>EN 61000-6-2:2019</u>
Name des Herstellers:	<u>A. Adkins and Sons Limited</u>
Anschrift des Herstellers:	High Cross, 18 Lancaster Road, Hinckley, Leicestershire LE10 0AW Vereinigtes Königreich.
Maschinentyp:	Studio Mug Hitzepresse
Einhaltung von Standards:	 
Modell-Nr.:	ASM .....
Serien-Nr.:	.....
Baujahr:	.....

Ich, der Unterzeichner/die Unterzeichnerin, erkläre hiermit die Übereinstimmung der vorstehend aufgeführten Betriebsmittel mit den ebenfalls vorstehend genannten Richtlinien und Normen.

Ort: Hinckley, Vereinigtes Königreich

Unterschrift: 

Datum: .....

Vollständiger Name: Marie McMahon  
Position: Hauptgeschäftsführerin